



adım
attığınız



her yerde
biz varız..







Atalarımızdan miras kalan topraklarımız bizim en büyük zenginliğimiz ve emanetimizdir. Bu zenginliği artırmak ve bırakılan emaneti en iyi şekilde korumak en önemli görev ve sorumluluğumuzdur. Bu görev ve sorumluluğun bilincinde olan ekip arkadaşlarımız ile yerel yönetimlerdeki çalışmalarımıza büyük önem veriyoruz.

Bir çok medeniyetin merkezi olan Kadim Şehir Erzurum gerek tarihi gerekse kültürel açıdan büyük bir zenginliğin kaynağı konumundadır. Erzurum'umuzu, tarihinden gelen önemine yakışır bir şekilde yüceltmenin ve yükseltmenin, Erzurumluların yaşam kalitesini, huzur ve mutluluğunu artırmanın gayreti içerisindeyiz. Bu amaçla;

Kentsel gelişimden ulaşım, altyapıdan çevreye, sağlıktan eğitime, spordan kültür-sanata kadar hayatın her alanında ortak aklın ışığında planlamalar yapıyor, projeler geliştiriyoruz.

Şirketlerimizin hayata geçirdiği hizmetlerle kent



ekonomisini büyütüyor, iş olanakları yaratıyor, etkin, verimli ve çağdaş bir yaklaşımla Erzurum'un geleceğini yeniden çiziyoruz. Palandöken A.Ş. ile deneyim ve teknolojiyi kullanarak kentsel altyapı ve üstyapıya yönelik özgün tasarım ve uygulamalar ile kaliteli ürün ve hizmetler sunuyor, kent mimarisinde uluslararası arenada güçlü bir marka olmak hedefiyle çalışmalarımızı sürdürüyoruz.

Erzurum'u dünyanın en yaşanılır şehri yapmak ve insanlarımızı mutlu etme önceliğimiz doğrultusunda hizmet ve yatırımlarımızı hayata geçirmeye devam edeceğiz. Bu yolda en büyük güç ve motivasyonumuz, her zaman olduğu gibi sizlerin sevgisi, desteği ve yol arkadaşlığı olacaktır.

Sevgi ve Saygılarımla

Mehmet SEKMEN
ERZURUM BÜYÜKŞEHİR
BELEDİYESİ BAŞKANI

ilk
bakışta
biz





Neden Palandöken ?

Biz kentlerin ihtiyaç duyduğu hizmeti sağlama, ürün geliştirme, üretme ve en güzel şekilde uygulama konusunda 5 yılı aşkın bilgi ve deneyimin kendisiyiz. En geniş ürün yelpazesine ve imalat gücüne sahibiz. Bütün faaliyetleri çağdaş yaşam alanlarının oluşumuna yönelik olan Palandöken'in ürün ve hizmetleri, gerek fonksiyon gerekse tasarım gücü açısından kentsel toplam kalite sürecinin gelişimine büyük katkılar sağlamaktadır. Deneyim ve güvenilirlik arıyorsanız Palandöken'e hoşgeldiniz.

Bir şehrin ihtiyaç duyduğu tüm alt ve üst yapıyı oluşturan bir şirket düşünün. Hiç durmadan hareket eden bu kitleye hayat katmak için çalışan, yüksek medeniyetin izi modern yapı malzemelerini üreten ve hep daha iyi olanı arayan bir şirket. Palandöken'i hayal ettiniz. Biz bölgemizin en büyük ve prestijli yapı elemanları şirketiyiz. Ayrıca ülkemizin en iyisi olma yolunda hızla büyümeye devam ediyoruz. Fakat bir markadan fazlasıyız. Doğadan kopma noktasına gelen kentleri yeniden yeşille buluşturarak ve yeni dünyanın zorluklarına karşı gerekli çözümleri üreterek insanların arzu ettikleri yaşam alanlarını tasarlıyoruz. Nefes alan şehirler ve hayatı kolaylaştıran yapılar için hiç durmadan çalışıyoruz.

İÇİNDEKİLER



10

KURUMSAL
ŞİRKET
GEÇMİŞİMİZ

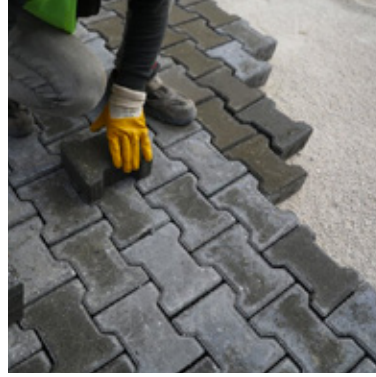

12

KURUMSAL
HAKKIMIZDA



16

ÜRETİM
TESİSLERİMİZ



ÜRÜNLER

32 **BETON**
PARKE TAŞLARI

39 **BETON**
BORDÜRLER



42
ÖZEL
ÜRÜNLER



48
BETON YOL
BARIYERLERİ

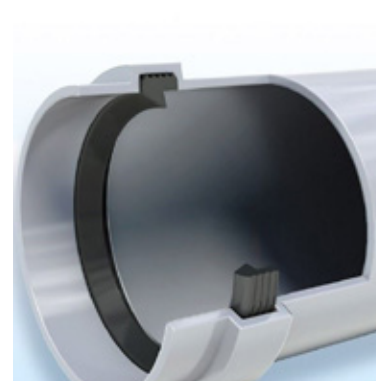

54
BETON VE
BETONARME
BORU

66
MÜTEAHHİTLİK
HİZMETLERİMİZ

64
HAZIR
BETON

62
ASFALT
ÜRETİMİ





“ Őehrin **dođal yűzű**
Palandűken A.Ő. ”



adım attığınız her yerde biz varız...

2014

Palandöken A.Ş. Erzurum Büyükşehir Belediyesi tarafından, şehrimizin altyapı ve üstyapı ihtiyaçlarına çözümler üretmek amacıyla kuruldu.



2016

Saatte 180m³ hazır beton üretebilen Erzurum'un en büyük hazır beton tesisi kuruldu.



2015

3000 m² kapalı alanda Erzurum'un en büyük Parke Taşı ve Bordür üretim tesisi kuruldu.



2017

Beton yol bariyeri ve prekast beton elemanları üretim tesisi kuruldu.



2019

Üretim kapasitesi günlük 2000 ton olan asfalt planti ve hammadde üretim tesisi kuruldu



2018

Mikronize Agrega üretim tesisi kuruldu.



2020

3000 m² kapalı alanda Beton ve Betonarme Boru üretim Tesisi kuruldu.

KALİTELİ ÇÖZÜMLER, MODERN ŞEHİRLER

KURUMSAL HAKKIMIZDA



Palandöken Yatırım İnşaat Turizm Mobilya Petrol Ürünleri San. Ve Tic. A.Ş. Erzurum Büyükşehir Belediyesi tarafından, şehrimizin altyapı ve üstyapı ihtiyaçlarına nitelikli çözümler getirmek amacıyla 2014 yılında kurulmuştur.

Kuruluşundan itibaren gelişim süreci içerisinde Erzurum'un yanı sıra Erzurum'un komşu illerine de ürün ve hizmet sağlayan bir konuma gelmiştir. Bugün kamu kuruluşları ile birlikte özel sektöre de hizmet sunan Palandöken A.Ş. üretim teknolojisi,

ürün çeşitliliği, yüksek kalite standartları ile yapı sektöründe ilimizin lideri konumundadır.

Palandöken A.Ş. kentlerin altyapı ve üstyapı gereksinimlerini karşılamak, kurumsal ve toplumsal ihtiyaçları gözetmek, aynı vaziyette gerekli çözümleri üretmek gayesiyle yolunu çizmiş ve benimsemiştir. Deneyim ile teknolojiyi kendine has kalite anlayışıyla harmanlayarak özgün tasarım ve uygulamalar ortaya koymak, kaliteli ürün ve hizmetler sunmak vizyonuyla faaliyet

göstermektedir. İnsan odaklı yönetim ve hizmet felsefesiyle kamusal sorumluluğunu yerine getirirken, müşteri odaklılık, verimlilik ve kalite esaslarına dayalı yaklaşımıyla sektördeki rekabet gücünü arttırırken, sektörel potansiyelin gelişimine de katkıda bulunmaktadır.

Parke taşı ve bordürler, prefabrik beton elemanları, beton ve betonarme boru ile hazır beton ve asfalt ana ürün gruplarında üretim sağlamakta olan Palandöken A.Ş. her geçen gün ürün çeşidine yeni kentsel yapı elemanları eklemeyi sürdürerek çağdaş kent kültürü çerçevesinde geleceğin estetik şehirlerini inşa etmeye devam etmektedir.

Palandöken A.Ş. üretim faaliyetleri ile birlikte, müteahhitlik ve proje alanlarında hizmet vermektedir. Halihazırda şehrimizin prestij projelerine imza atan Palandöken A.Ş. nitelikli iş ve kalite anlayışına dayalı hizmet standardı ile Erzurum'un yüz akı olmaya devam etmektedir.

KURUMSAL AR-GE VE KALİTE POLİTİKAMIZ

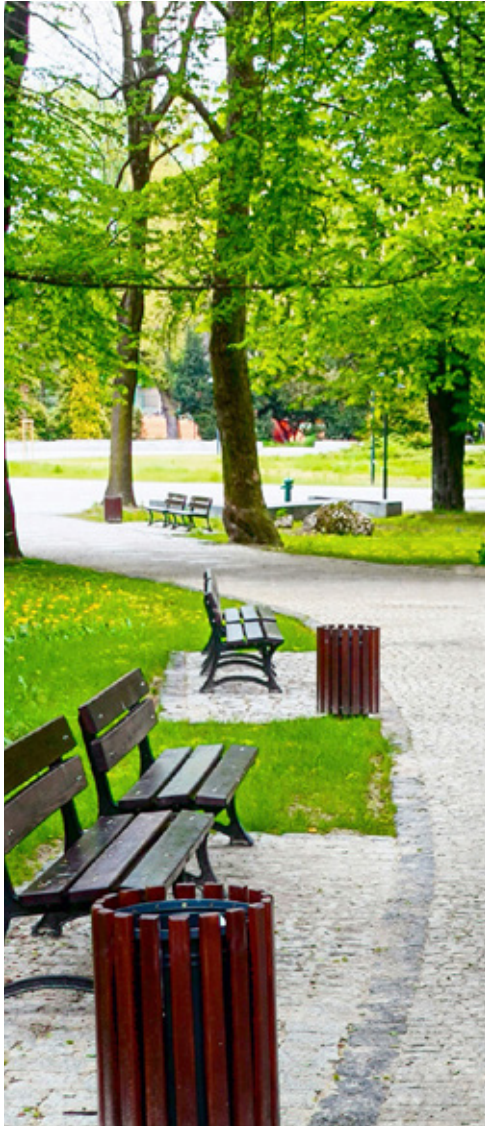

Palandöken A.Ş. temel faaliyetlerini yürütmesinin yanında özellikle bölgesinin doğal şartlarına uyumlu beton elemanları üretimini de kendisine sorumluluk olarak benimsemiştir. Bu sebeple, mal ve hizmet üretiminin yanı sıra teknoloji üretimini de mesuliyet edinen Palandöken A.Ş. Ar-Ge ekibi, tasarım kadrosu ve akademik çevrelerle gerçekleştirdiği iş birlikleriyle hem yapı sektörünün gelişimine öncülük etmekte hem de ülkemize yeni teknolojiler kazandırmaktadır.

AR-GE

Palandöken A.Ş. tasarım aşamasından başlayarak üretim, pazarlama ve satış sonrası hizmetlere kadar tüm aşamaları kapsayan ve sürekli gelişme hedefiyle Kaliteli Üretim, çevreye gösterilen saygı ve çevre icraatlarının sürekli iyileştirebilmesi hedefiyle çevreye saygı, çalışma ortamlarından, yapılan işlemlerden ve kullanılan, üretilen maddelerden kaynaklanarak, kişisel sağlık ve güvenlik risklerini en aza indirme hedefiyle iş sağlığı ve iş güvenliği ilkeleri ile işletilmektedir.

KALİTE

KALİTE BELGELERİMİZ



Markanın Tescimi / Description of the Mark
TSE TÜRKAŞ

BELGE NUMARASI
REFERENCE NUMBER OF LICENCE: 184568-TSE-02/01

BELGENİN İLK VERİŞİ TARİHİ
DATE OF FIRST ISSUE OF LICENCE: 23.09.2016

BELGENİN SON GEÇERLİLİK TARİHİ
LICENCE VALID UNTIL: 23.09.2019

BELGE SAHİBİ KURULUŞUN ADI
NAME OF THE LICENCE HOLDER: PALANDÖKEN YATIRIM İNŞAAT TAAHHÜT TURİZM MOBİLYA PETROL ÜRÜNLERİ SANAYİ TİCARET ANONİM ŞİRKETİ

BELGE SAHİBİ KURULUŞUN ADRESİ
ADDRESS OF THE LICENCE HOLDER: MURATPAŞA MAH. YENİKAPI CAD. D-203 NO-3 YAKUTİYE ERZURUM/TÜRKİYE

ÜRETİM YERİ ADI
NAME OF THE MANUFACTURING PLACE: PALANDÖKEN YATIRIM İNŞAAT TAAHHÜT TURİZM MOBİLYA PETROL ÜRÜNLERİ SANAYİ VE TİCARET ANONİM ŞİRKETİ

ÜRETİM YERİ ADRESİ
ADDRESS OF THE MANUFACTURING PLACE: ÜNİVERSİTE MAHALLESİ ÇAT YOLU CADDESİ PALANDÖKEN A.Ş. ÜRETİM TESİSLERİ-YAKUTİYE/ ERZURUM / TÜRKİYE

İPTAL EDİLEN BELGE NUMARASI (Varsa)
INDICATION OF SUPERSEDED LICENCE (if any):

TESCİLİ TİCARİ MARKASI
REGISTERED TRADE MARK: ERBESAN-ŞEKİL

İLGİLİ TÜRK STANDARDI
RELATED TURKISH STANDARD: TS 436 EN 1340 / Zemin döşemesi için beton bordür taşları - Gerekli şartlar ve deney metotları / 29.04.2005



e-İmzalı/signed

22.11.2018

Belgelendirme Merkezi Başkanı Adına
ZEYNEP YILDIZ

TSE ERZURUM BELGELENDİRME MÜDÜRÜ V.

"Bu belge, belgelendirilen ürünün, üretimin, pazarın, Emisyonlarının belirlenmiş şartları karşıladığını gösterir."
"This certificate is for the purpose of certifying that the product complies with the specified conditions, standards and other requirements."
"TSE ERZURUM BELGELENDİRME MÜDÜRLÜĞÜ" Adres: İncekuyu Cad. "Yakutiyeli" Mahallesi Kat: No:29 25200 ERZURUM / Türkiye Tel: 0 442 236 14 44 Faks: 0 442 236 20 51
"TSE ERZURUM BELGELENDİRME MÜDÜRLÜĞÜ" Adres: Incekuyu Cad. No:19 08100 Beşiktaş/İSTANBUL - Tel: 0 212 416 64 81 / 416 64 21. Faks: 0 212 416 64 17
e-posta: tse@tse.org.tr, web: www.tse.org.tr

<https://www.konutnet.net.tr/Belge/Belgelendirme.aspx?pry=Erbesan%20sabit%20belgenin%20dijitalizasyonu%20projesi%20uzergisi>



1 / 2



Markanın Tescimi / Description of the Mark
TSE TÜRKAŞ

BELGE KAPSAMI (164568-TSE-02/01 nolu belge devamı) : PALANDÖKEN YATIRIM İNŞAAT TAAHHÜT TURİZM MOBİLYA PETROL ÜRÜNLERİ SANAYİ TİCARET ANONİM ŞİRKETİ
İLGİLİ TÜRK STANDARDI(RELATED TURKISH STANDARD): TS 436 EN 1340 / Zemin döşemesi için beton bordür taşları - Gerekli şartlar ve deney metotları / 29.04.2005

Hava Etikileri Nedeniyle Yıpranmaya Karşı Direnç: Sınıf(D)
Açınmaya karşı direnç: Sınıf(H)
Zemin döşemesi için beton bordür taşları
-Uzunluk: 750mm, Firma Beyanı/Genişlik:220mm, Firma Beyanı Yükseklik:200mm
Su Emme: Sınıf(A)
Eğilme Dayanımı: Sınıf (T)
Hava Etikileri Nedeniyle Yıpranmaya Karşı Direnç: Sınıf(D)
Açınmaya karşı direnç: Sınıf(H)
Zemin döşemesi için beton bordür taşları

e-İmzalı/signed

22.11.2018

Belgelendirme Merkezi Başkanı Adına
ZEYNEP YILDIZ

TSE ERZURUM BELGELENDİRME MÜDÜRÜ V.

"Bu belge, belgelendirilen ürünün, üretimin, pazarın, Emisyonlarının belirlenmiş şartları karşıladığını gösterir."
"This certificate is for the purpose of certifying that the product complies with the specified conditions, standards and other requirements."
"TSE ERZURUM BELGELENDİRME MÜDÜRLÜĞÜ" Adres: İncekuyu Cad. "Yakutiyeli" Mahallesi Kat: No:29 25200 ERZURUM / Türkiye Tel: 0 442 236 14 44 Faks: 0 442 236 20 51
"TSE ERZURUM BELGELENDİRME MÜDÜRLÜĞÜ" Adres: İncekuyu Cad. No:19 08100 Beşiktaş/İSTANBUL - Tel: 0 212 416 64 81 / 416 64 21. Faks: 0 212 416 64 17
e-posta: tse@tse.org.tr, web: www.tse.org.tr

<https://www.konutnet.net.tr/Belge/Belgelendirme.aspx?pry=Erbesan%20sabit%20belgenin%20dijitalizasyonu%20projesi%20uzergisi>



2 / 2



SERTİFİKA

Palandöken Yatırım İnşaat Taahhüt Turizm Mobilya Petrol Ürünleri San. Tic. A.Ş.

Üniversite Mah. Çat Yolu Cad. No: 210 / 1 Şantiye Apt. Yakutiye Erzurum Türkiye

Yukarıda adı geçen kuruluş, aşağıda belirtilen kapsamda bir yönetim sistemini uygulamakta ve sürdürmekte olup ilgili standarda uygunluğu KingCert tarafından onaylanmıştır.

ISO 14001:2015

Çevre Yönetim Sistemi

Kapsam : Hazır Beton, Agregası, Asfalt, Beton Elemanları Üretimi ve Uygulamaları
IAF/EA Kodu: 15,16,28

Bu sertifika, yukarıda ünvanı bulunan kuruluşun ISO 14001:2015 standardının gerekliliklerini yerine getirdiği ve KingCert'e karşı olan tüm sorumluluklarını taşıdığı sürece yukarıda belirtilen kapsamda geçerlidir.

Sertifika Yayın Tarihi : 09.07.2021
Sert. Son/Başım Tarihi : 09.07.2021
Sert. Geçerlilik Tarihi : 08.07.2022
Sert. Periyodu Bitiş Tarihi : 08.07.2024
Sertifika No : 11625823343E

King Cert International Certification Ltd.
Director



King Cert International Certification Ltd.
Manastirski Livadi, Str. Lavski
Rid 19, Sofia Bulgaria
info@KingCert.com
FR.25. / 01.09.2016 / 04.06.2019 / 02

King Cert International Certification Ltd., bu sertifikada adı geçen kuruluşun yukarıdaki standardın şartlarına uygun bir yönetim sistemine sahip olduğuna belgeler. Sistem etkin bir şekilde sürdürülmesine ve gözetim denetimleri her yıl yapıldığı müddetçe bu sertifika üç yıl boyunca geçerlidir. Sertifika'nın geçerliliği www.KingCert.com internet sayfasından kontrol edilebilir. Bu sertifikanın mülkiyet hakkı King Cert International Certification Ltd.'ye aittir ve istenilğinde iade edilmelidir.

Certificate
OF REGISTRATION

Bu İş Sağlığı ve Güvenliği Yönetim Sistemi'ni aşağıda bilgileri bulunan kuruluş için



Palandöken Yatırım İnşaat Taahhüt Turizm Mobilya Petrol Ürünleri San. Tic. A.Ş.

Üniversite Mah. Çat Yolu Cad. No: 210 / 1 Şantiye Apt. Yakutiye Erzurum Türkiye

Bağımsız olarak değerlendirmiş ve aşağıda yazılı standardın gereksinimlerine uyumlu olduğunu tespit edilmiştir

ISO 45001:2018

Bu sertifika, aşağıdaki ürün veya hizmet anahtarları için geçerlidir:
Hazır Beton, Agregası, Asfalt, Beton Elemanları Üretimi ve Uygulamaları

Integral Certification (P) Ltd.

:: Sertifika No :: TR16487C-1

Tik kayıt tarihi	09 Temmuz 2021
Sertifika tarihi	09 Temmuz 2021
Gözetim denetim tarihi	08 Temmuz 2022
Yeniden belgelendirme tarihi / Sertifika bitiş tarihi	08 Temmuz 2024

Director

Validity of this Certificate is subject to compliance of certificate holder with the terms and conditions and shall be returned immediately when demanded. Certificate shall be suspended / withdrawn. This certificate is property of ICL Certification, and shall be returned immediately when demanded.

Integral Certification (P) Ltd.
U-60 (2nd Floor), Shakar Pur, Laxmi Nagar, Delhi-110092
E-mail: info@icert.com
Website: www.icert.com
Contact No.: +91-11-33257055



Certificate
OF REGISTRATION

Bu Kalite Yönetim Sistemi'ni aşağıda bilgileri bulunan kuruluş için



Palandöken Yatırım İnşaat Taahhüt Turizm Mobilya Petrol Ürünleri San. Tic. A.Ş.

Üniversite Mah. Çat Yolu Cad. No: 210 / 1 Şantiye Apt. Yakutiye Erzurum Türkiye

Bağımsız olarak değerlendirmiş ve aşağıda yazılı standardın gereksinimlerine uyumlu olduğunu tespit edilmiştir

ISO 9001:2015

Bu sertifika, aşağıdaki ürün veya hizmet anahtarları için geçerlidir:
Hazır Beton, Agregası, Asfalt, Beton Elemanları Üretimi ve Uygulamaları

Integral Certification (P) Ltd.

:: Sertifika No :: TR16487A

Tik kayıt tarihi	09 Temmuz 2021
Sertifika tarihi	09 Temmuz 2021
Gözetim denetim tarihi	08 Temmuz 2022
Yeniden belgelendirme tarihi / Sertifika bitiş tarihi	08 Temmuz 2024

Director

Validity of this Certificate is subject to compliance of certificate holder with the terms and conditions and shall be returned immediately when demanded. Certificate shall be suspended / withdrawn. This certificate is property of ICL Certification, and shall be returned immediately when demanded.

Integral Certification (P) Ltd.
U-60 (2nd Floor), Shakar Pur, Laxmi Nagar, Delhi-110092
E-mail: info@icert.com
Website: www.icert.com
Contact No.: +91-11-33257055

For verification and related information concerning the present certificate visit to www.icert.com

This Certificate is the property of Integral Certification Private Limited and shall be returned immediately when demanded. ICL/PM-001/REV05



Ar-Ge Faaliyetlerimiz

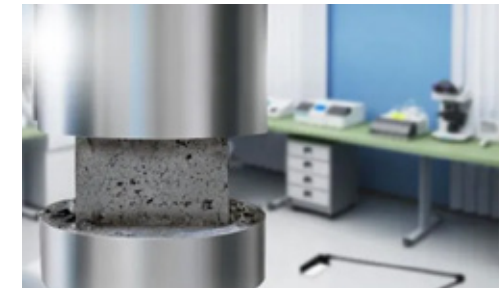

Palandöken A.Ş. Asphalt ve Beton laboratuvarlarında beton, agrega ve asphalt ilgili teknolojilerin gelişimi sürekli olarak izlenmekte, teknolojik gelişmelere ve pazar ihtiyaçlarına uygun olarak yeni ürünler geliştirilmektedir. Yeni ürünlerin laboratuvar ve saha koşullarında deneyleri yapılmaktadır.

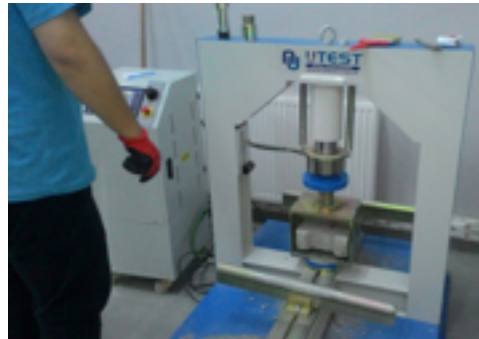

optimum ürün dizaynı çalışmaları Palandöken A.Ş. laboratuvarlarında her an devam etmektedir.

Tesislerimize tedarik edilen malzemelerin kullanım kararını belirleyen kriterleri ve ilgili standartları sağlayıp sağlamadığının analizleri de yine Palandöken A.Ş. laboratuvarlarında yapılmaktadır.

Sektörün ihtiyaçları ve sorunları göz önünde bulundurularak ürünlerin reçete optimizasyonları yapılmakta ve kaliteden ödün vermeden





“şehrin **dođal yüzü**

Palandöken A.Ş.”



üretim tesislerimiz





Beton Elemanları Üretim Tesisimiz

Çocukların koşup oynadığı parklar, ailece çıkılan akşam yürüyüşleriyle günün stresinin atıldığı yürüyüş yolları, dileyenin bisiklet sürdüğü, dileyenin de sağlıklı yaşam koşusu yaptığı kaldırımlarla birlikte caddeler, yollar ve apartman önleri PALANDÖKEN Parke ve Bordür Taşları'yla artık her adımda dekoratif, renkli ve zevkli...

Doğaya ve çevreye dost PALANDÖKEN Parke ve Bordür



Taşları, açık ya da kapalı her türlü alan ve çevre düzenlemesinde, altyapı çalışmasında kolayca sökülüp tekrar döşenebilme özelliğiyle oldukça pratiktir. Bunun yanında sağlamlığıyla da uzun ömürlü bir yapıya sahip PALANDÖKEN Parke ve Bordür Taşları kayganlığa ve her türlü hava koşuluna karşı güvenli kullanım sunarken, dekoratif renkleri ve geniş uygulama alanıyla da kente ve kentliye yakışan çağdaş yaşam



alanlarına zemin hazırlar.

Medeniyetin ve endüstrinin oluşturduğu çağdaş standartlar; geniş kitlelere hitap eden daha yeni daha ekonomik yol ve kaldırım kaplama metotları gerektirmektedir. Birbirine geçmeli değişik boy, şekil ve renklerdeki

modern gereksinimlere cevap vermektedir. Palandöken A.Ş., yerli üretim teknolojisi destekli, yüksek kapasiteli üretim tesisleriyle değişik renklerde parketaşı ve bordür üretmektedir. Palandöken A.Ş. AR-GE bölümü tarafından yürütülen çalışmalar neticesinde

çeşitli kaplama malzemeleri kullanılarak, parketaşı üretimi çeşitlendirilmektedir. Bu anlamda üretimi yapılan özel ürünlerimiz " bazalt kaplamalı " Palandöken parketaşlarıdır.

Hazır Beton Üretim Tesisimiz

Palandöken A.Ş. hazır beton tesisleri ; En geniş hizmet ağı ve en ileri teknoloji kullanarak beton sektöründe akla gelen ilk isim olmak amacıyla kurulmuştur. Bu amaç doğrultusunda; Yaratıcılığa, verimliliğe ve katılımcılığa bağlı bir kurum kültürü oluşturarak, iş ortaklarımız, çalışanlarımız ve ülkemiz için fırsatları başarıya dönüştürmekteyiz. Bununla birlikte, betona ihtiyaç duyulan ve duyulacak her yerde hazır beton kullanımını teşvik ederek dengeli ve sürekli büyüme ile sürdürülebilir karlılığı sağlamak için çalışmaktayız.





Mikronize Agregaya Üretim Tesisimiz

VASIFLI AGREGA

Palandöken A.Ş. parke taşı ve bordür üretiminde Palandöken A.Ş. nin özel ürünleri olan bazalt kaplama parketaşları ve bazalt kaplama bordürleri için kaplama malzemesi olarak kullanılan ve bazalttan elde edilen 0 – 4 mm aralığında elde edilen nitelikli agrega üretimidir.

NİTELİKLİ AGREGA

HAMMADDE AGREGA

HAMMADDE AGREGA

Asfalt ve betonun hammaddesi olan kalkerin; 0-5 mm , 5-12 mm, 12-19 mm ve PMT olarak kırılıp hazırlandığı tesisimizdir.



Agrega Yıkama Makinesi

Sathi kaplama uygulamalarında kullanılan iki malzemeden biri olan agrega, belirli standartlara bağlı olarak boyut, şekil, sağlamlık ve en önemlisi de yüzey temizliği testlerinden geçerek uygun kriterlerde olması gerekmektedir.

Agrega, sathi kaplama uygulamaları için son derece temiz ve tamamen yıkanmış olmalıdır.

Ağırlık olarak 0.63 mm elekten geçen malzeme oranı % 0.5 ten az olmalıdır. Ayrıca agreganın yüzeyinde en ufak miktarda kil bulunmamalıdır. Aksi takdirde uygulamaya çok büyük zarar verir. Kil doğal olarak suyu sever ve inanılmaz şekilde suyu absorbe eder. İçerisindeki su bitüm ile agreganın arasındaki bağı zayıflatır. Uygulamayı başarısız kılar. Agreganın temizliği, standart numarası TS 3530-EN933-1'a göre uyumlu olarak



test edilir.

Agrega Yıkama Makinesi ile yıkama; Agreganın yükleme silosu, elek besleme ve kamyon yükleme konveyörleri, yıkama eleği ve temiz ve kirli su hazneleri, pompa ve filtrelerinden oluşan kompakt mobil bir tesistir.

Agrega Yıkama Makinesi ile yıkama işlemi 80-100 t/h kapasitesinde ve günlük 8 saat ortalama su sarfiyatı 20-30 m³/h civarında olmaktadır.

Agrega Yıkama Makinesi ile yıkama işlemi müşteri isteğine bağlı olarak 60 -150 t/h kapasitesine kadar çeşitli aralıklarda imal edilir.

KAMYONA DİREK YÜKLEME

Yıkanmış ve susuzlandırılmış agreganın yere düşmeden istenildiği anda kamyonla yüklenmesi sağlanır.



Teknik Bilgiler

Katlanabilir bantlı konveyör sayesinde kolayca yüklenen agrega, yerdeki tüm istenmeyen unsurlardan korunmuş olur

AGREGA YIKAMA ELEĞİ

iki adet titreşim vibrasyon motorlu yıkama eleği, hem yıkama hem de susuzlandırma işlemlerini yapabilen yüksek performanslı bir makinedir. Makinamızda dünyanın en iyisi olan ithal vibrasyon motorları ve amortisörler kullanılmaktadır

KONVEYÖRLER

Elek besleme konveyörü ve kamyon yükleme konveyörü olmak üzere farklı tasarımlardan oluşmaktadır. Yüksek performanslı desenli lastik bantlar kullanılarak performans yükseltilmiştir. Ayrıca kamyon yükleme konveyörü



uzun mesafeli yer değişimleri için katlanabilme özelliğini kullanarak kolayca transfer edilirler. .

AGREGA (MICIR) HAZNESİ

Agrega haznesi 5.5m³ olup, ilave kapakları ile 4m³ toplam 9.5 m³ hacindedir. Güçlü ızgaraları ile dışarıdan girebilecek büyük agrega ve parçaların eleğe gitmesini önler. Manuel ayarlamalı giyotin tip kapak sistemi mevcuttur. Alttan yerleştirilen konveyör banta göre ağız açıklığı ayarlanmıştır

SU TANKI

Temiz su tank haznesi 8 m³ olup, adam deliği kapağı, temizleme borusu, yüzer tip şamandıralı seviye göstergesi, giriş ve çıkış boruları ile ana makine ile bir bütünlük sağlamaktadır.

Asfalt Üretim Tesisimiz



Palandöken A.Ş. asfalt tesisleri; Ulusal kaynakları verimli bir biçimde kullanarak ürettiğimiz ürün ve hizmetlerimiz ile güvenli ve konforlu sürüşün markası olmak amacıyla kurulmuştur. Ürettiğimiz ürünlerde ve uygulamalarda sürüş güvenliği ve konfor bizler için çok önemlidir. Bu amaçla çalışacak, insanların mal ve can güvenliğine her zaman önem vereceğiz. Asfaltın üretildiği ve uygulandığı her yerde kalitemiz, hızımız ve bilgi birikimimiz ile var olmayı hedefliyoruz. Rekabetin en önemli unsurları olan hız, kalite ve bilginin bizi bu hedefimize ulaştırabilecek en önemli faktörler olduğunu biliyoruz.





Beton ve Betonarme Boru Üretim Tesisimiz

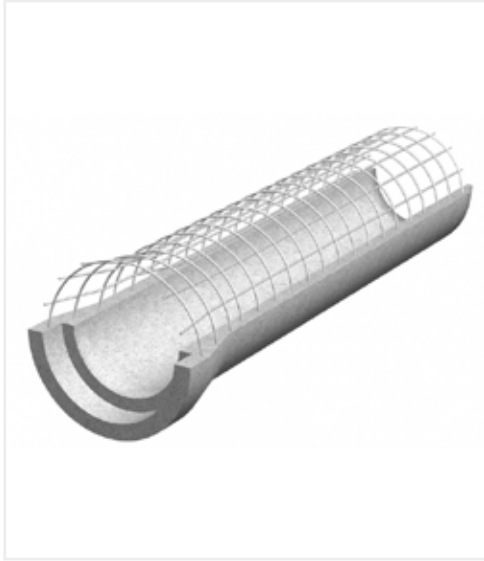

Dayanıklılığı, sağlamlığı ve güvenilirliği ile tanınan beton ve betonarme borular, kanıtlanmış uzun ömürlülük, yanıcı olmayan, zehirleyici olmayan, çevreyle dost doğal maddelerden yapılır. Güvenli bir üstyapının oluşturulması adına Palandöken A.Ş. beton ve betonarme boruları kalite güvencesi sağlar.



SAĞLAM ÜST YAPILAR İÇİN, GÜVEN VEREN ALT YAPILAR

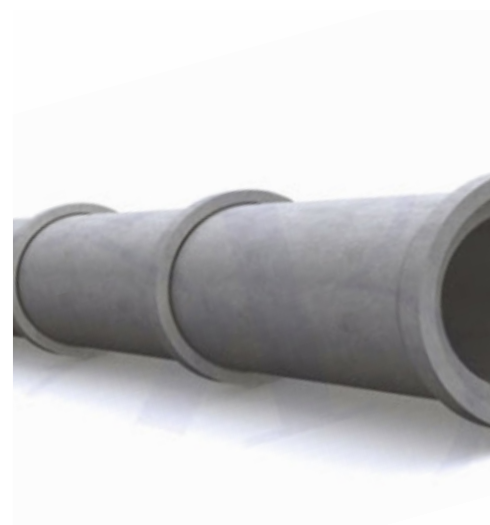

Kent Mobilyaları

Tedariki ve Satışı



Gündelik yaşamın giderek daha da yorucu hale geldiği bir çağda, şehirlerin birçok yerinde bulunan konforlu ve güvenli kent mobilyaları günümüzde yaşamın vazgeçilmezleri arasında yerini almıştır. Hayata renk katan çiçeklikler... Oturup dinlenerek strese ve günün yorucu temposuna birazcık olsun ara verilen oturma bankaları... Tertemiz bir çevre için çöp kutuları... Doğada sunduğu keyif ziyafetiyle şehir yaşamının gürültüsünden uzaklaştıran kır masaları... Pergolalar, kameriyeler, bisiklet parkları ve sınır elemanları... Hepsi çağdaş kent kültürü ve şehirlere hayat katan insana saygı için.







adım attığınız
her yerde

“ Őehrin **dođal yüzü**

Palandöken A.Ő. ”

ürünler



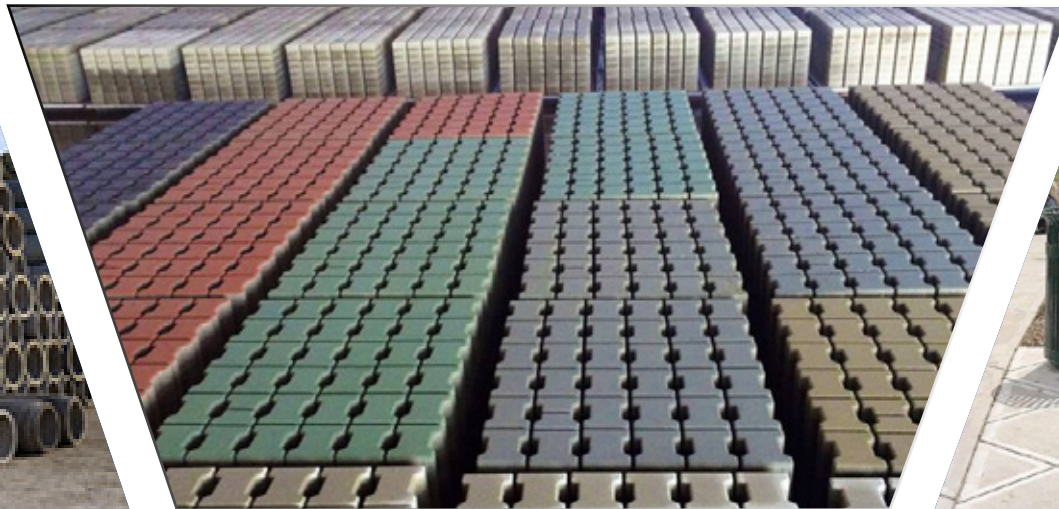

Beton **Parke Taşları** ve Beton **Bordürler**

Doğa Dostu Ürünler



Palandöken A.Ş., yerli üretim teknolojisi destekli, yüksek kapasiteli üretim tesisleriyle değişik renklerde 25 çeşit parketaşı ve 11 çeşit bordür üretmektedir. Ürünler, TSE standartlarının öngördüğü kalite ve dayanıklılık normlarına göre tam otomatik olarak üretilmektedir. Palandöken A.Ş. AR-GE bölümü tarafından yürütülen çalışmalar neticesinde

çeşitli kaplama malzemeleri kullanılarak, parke taşı üretimi çeşitlendirilmektedir. Bu anlamda üretimi yapılan özel ürünlerimiz “ bazalt kaplamalı Palandöken Parke taşları”dır.

Bazalt kaplamalı parke taşı ve bordürler ile şehrimize özel ürünler üretmekteyiz : Üst tabakada estetik görünüş, uzun ömür ve iyi dayanım sağlamak

için nitelikli malzemeler kullanılmaktayız. Doğal agregalı ürün tasarımı, bölgemizin jeolojik yapısıyla da uyumlu ve doğada bulunan sertliği yüksek bazalt ve bazaltın renkli doğal çeşitlerinin kullanılmasıyla yapılmaktadır. Bu bazalt malzeme mikronize kırma tesisimizde istenilen ebatlarda kırılarak, üretim sonucunda doğal taş görünümünü kazandırılmaktadır.



Beton Parke Taşları



10X10 PARKE TAŞI

Teknik Özellikler
Technical Details

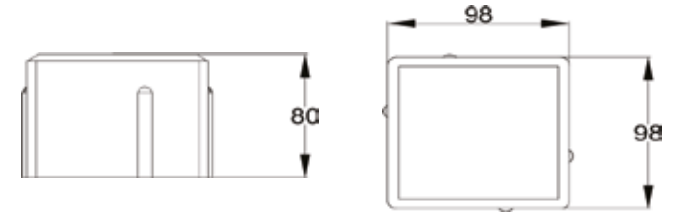

RENK COLOR	ÖLÇÜ / mm DIMENSON	PALET / m ² PALETTE	PALET / kg PALETTE
Doğal / Natural	98x98x80	9	1515
Siyah / Black	98x98x80	9	1515
Kırmızı / Red	98x98x80	9	1515



AŞIK TAŞI

Teknik Özellikler
Technical Details

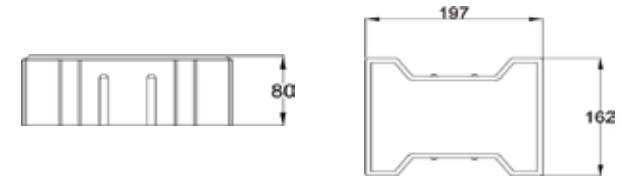

RENK COLOR	ÖLÇÜ / mm DIMENSON	PALET / m ² PALETTE	PALET / kg PALETTE
Doğal / Natural	162x197x80	8	1450
Siyah / Black	162x197x80	8	1450
Kırmızı / Red	162x197x80	8	1450

Beton Parke Taşları

10X20 PARKE TAŞI

Teknik Özellikler
Technical Details

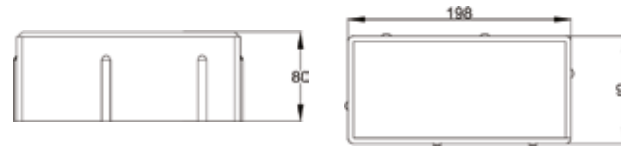

RENK
COLOR

ÖLÇÜ / mm
DIMENSON

PALET / m²
PALETTE

PALET / kg
PALETTE

Doğal / Natural
Siyah / Black
Kırmızı / Red

98x198x80
98x198x80
98x198x80

9
9
9

1650
1650
1650

15X15 PARKE TAŞI

Teknik Özellikler
Technical Details

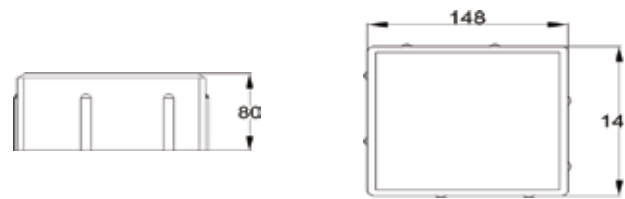

RENK
COLOR

ÖLÇÜ / mm
DIMENSON

PALET / m²
PALETTE

PALET / kg
PALETTE

Doğal / Natural
Siyah / Black
Kırmızı / Red

148x148x80
148x148x80
148x148x80

9
9
9

1350
1350
1350

Beton Parke Taşları



15X30 PARKE TAŞI

Teknik Özellikler
Technical Details

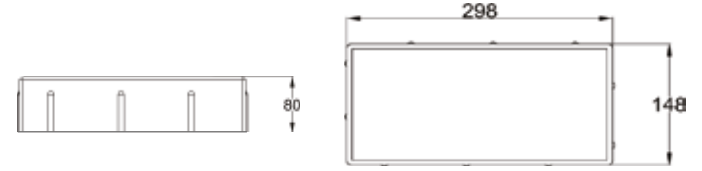

RENK COLOR	ÖLÇÜ / mm DIMENSON	PALET / m ² PALETTE	PALET / kg PALETTE
Doğal / Natural	148x298x80	9	1547
Siyah / Black	148x298x80	9	1547
Kırmızı / Red	148x298x80	9	1547



30X30 PARKE TAŞI

Teknik Özellikler
Technical Details

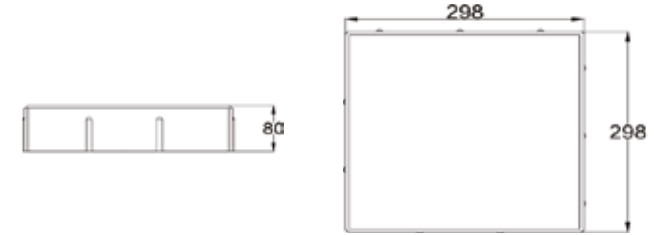

RENK COLOR	ÖLÇÜ / mm DIMENSON	PALET / m ² PALETTE	PALET / kg PALETTE
Doğal / Natural	298x298x80	10,5	1934
Siyah / Black	298x298x80	10,5	1934
Kırmızı / Red	298x298x80	10,5	1934

Beton Parke Taşları

30X60 PARKE TAŞI

Teknik Özellikler
Technical Details

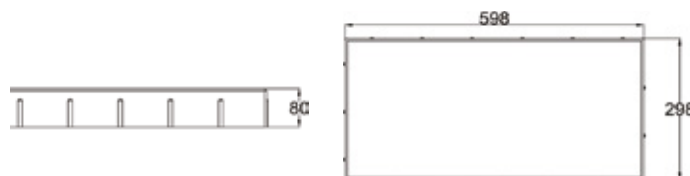

RENK COLOR	ÖLÇÜ / mm DIMENSON	PALET / m ² PALETTE	PALET / kg PALETTE
Doğal / Natural	298x598x80	9	1934
Siyah / Black	298x598x80	9	1934
Kırmızı / Red	298x598x80	9	1934

Beton Parke Taşları



15X60 PARKE TAŞI

Teknik Özellikler
Technical Details

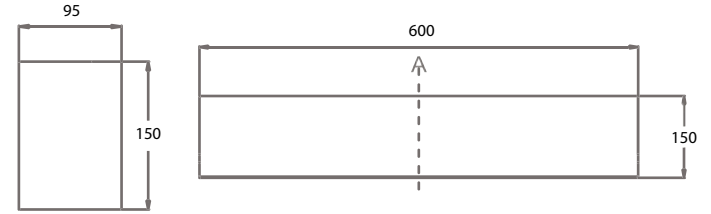

RENK COLOR	ÖLÇÜ / mm DIMENSON	PALET / m ² PALETTE	PALET / kg PALETTE
Doğal / Natural	150x600x95	11	1860
Siyah / Black	150x600x95	11	1860
Kırmızı / Red	150x600x95	11	1860

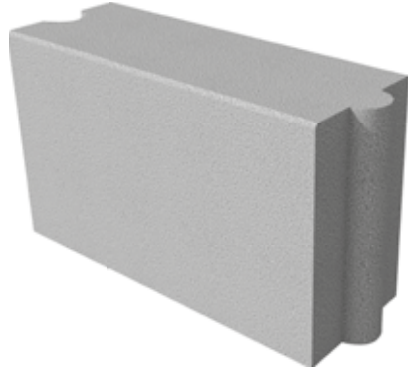

REFÜJ BORDÜRÜ

Teknik Özellikler
Technical Details

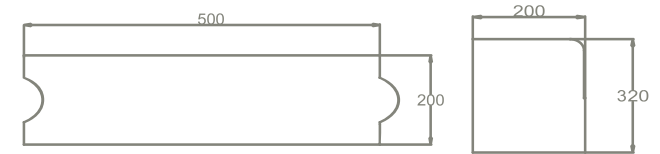

RENK COLOR	ÖLÇÜ / mm DIMENSON	PALET / m ² PALETTE	PALET / kg PALETTE
Doğal / Natural	320x500x220	12	1450

Beton Bordürler

KIRLANGIÇ BORDÜR

Teknik Özellikler
Technical Details

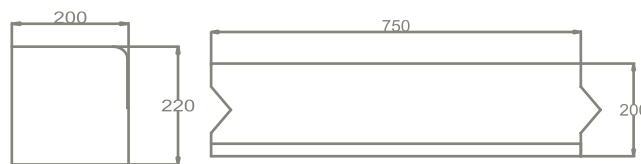

RENK
COLOR

ÖLÇÜ / mm
DIMENSON

PALET / m²
PALETTE

PALET / kg
PALETTE

Doğal / Natural
Bazalt Kaplama Siyah / Black

200x750x220
200x750x220

15
15

1115
1115

KIRLANGIÇ DÖNÜŞ BORDÜRÜ

Teknik Özellikler
Technical Details

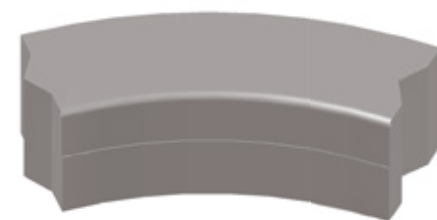

RENK
COLOR

ÖLÇÜ / mm
DIMENSON

PALET / m²
PALETTE

PALET / kg
PALETTE

Doğal / Natural
Bazalt Kaplama Siyah / Black

200x706x220
200x706x220

13,5
13,5

970
970

Beton Bordürler



ANTILOP TİP GEÇMELİ BETON BORDÜR

Teknik Özellikler
Technical Details

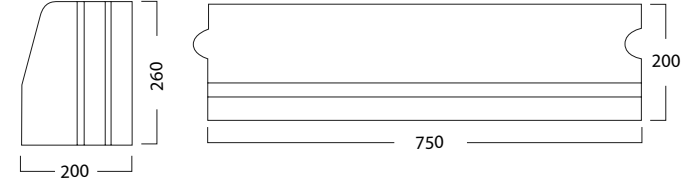

RENK COLOR	ÖLÇÜ / mm DIMENSON	PALET / m ² PALETTE	PALET / kg PALETTE
Doğal / Natural	200x750x260	15	1275
Bazalt Kaplama Siyah / Black	200x750x260	15	1275

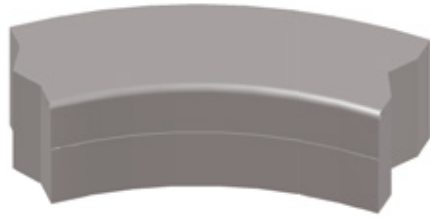

ANTILOP TİP GEÇMELİ DÖNÜŞ BETON BORDÜR

Teknik Özellikler
Technical Details

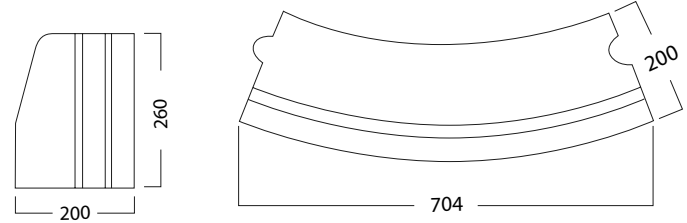

RENK COLOR	ÖLÇÜ / mm DIMENSON	PALET / m ² PALETTE	PALET / kg PALETTE
Doğal / Natural	200x706x260	13,5	1100
Bazalt Kaplama Siyah / Black	200x706x260	13,5	1100

Beton Bordürler

KARAYOLU BORDÜRÜ

Teknik Özellikler
Technical Details

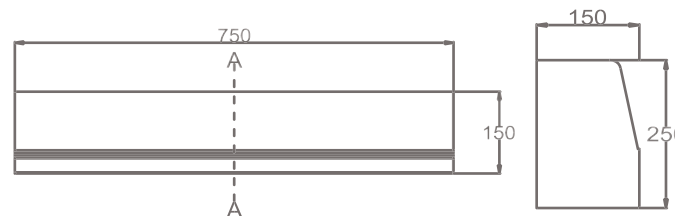

RENK
COLOR

Doğal / Natural

ÖLÇÜ / mm
DIMENSON

150x750x250

PALET / m²
PALETTE

13,5

PALET / kg
PALETTE

1200

BAHÇE BORDÜRÜ

Teknik Özellikler
Technical Details

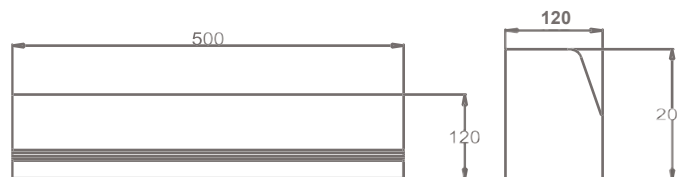

RENK
COLOR

Doğal / Natural

ÖLÇÜ / mm
DIMENSON

120x500x200

PALET / m²
PALETTE

32

PALET / kg
PALETTE

1750

Özel Ürünler

Doğa Dostu Ürünler

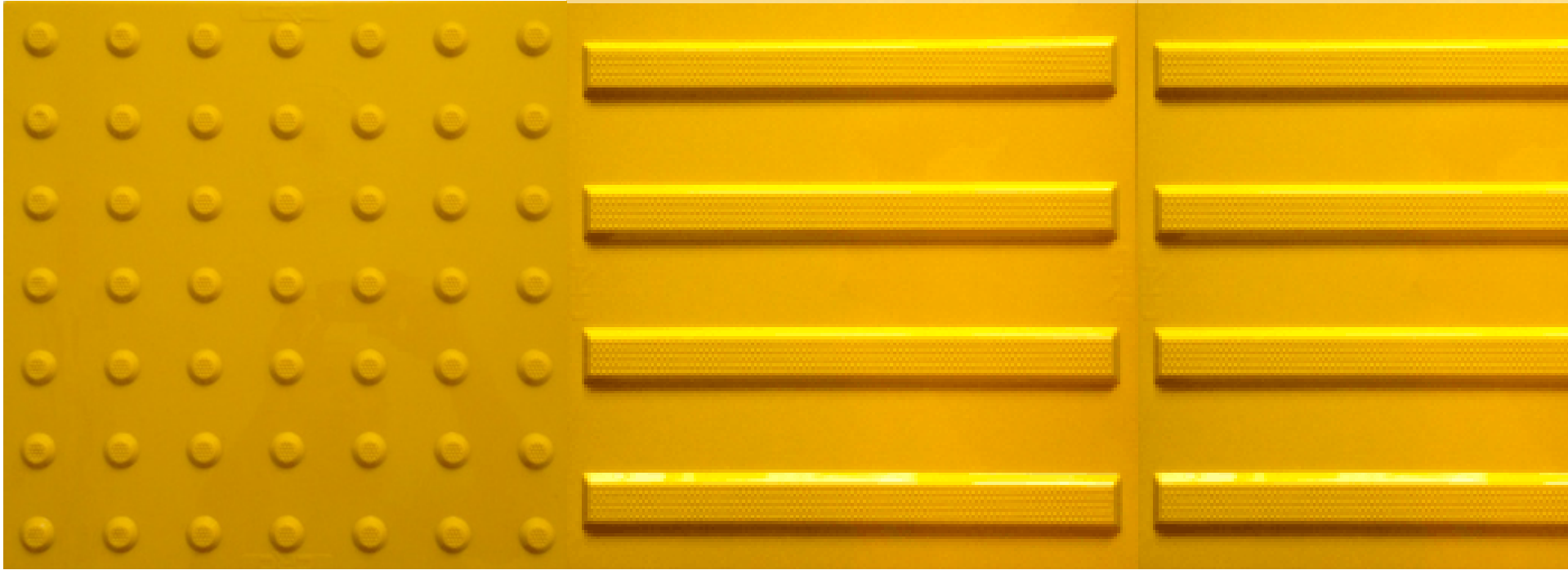

Parke taşı ayrıntıları ile üretilen özel ürünler betonu soğuk görüntüsünden kurtarmıştır. Modern şehir anlayışına ve insan yaşamına kolaylık katan ayrıntıları ile üretilen özel ürünlerdir.

Bazalt kaplamalı parke taşı ve bordürler ile şehrimize özel ürünler

üretmekteyiz : Üst tabakada estetik görünüş, uzun ömür ve iyi dayanım sağlamak için nitelikli malzemeler kullanılmaktadır. Doğal agregalı ürün tasarımı, bölgemizin jeolojik yapısıyla da uyumlu ve doğada bulunan sertliği yüksek bazalt ve bazaltın renkli doğal çeşitlerinin

kullanılmasıyla yapılmaktadır. Bu bazalt malzeme mikronize kırma tesisimizde istenilen ebatlarda kırılarak, üretim sonucunda doğal taş görünümü kazandırılmaktadır.



Özel Ürünler

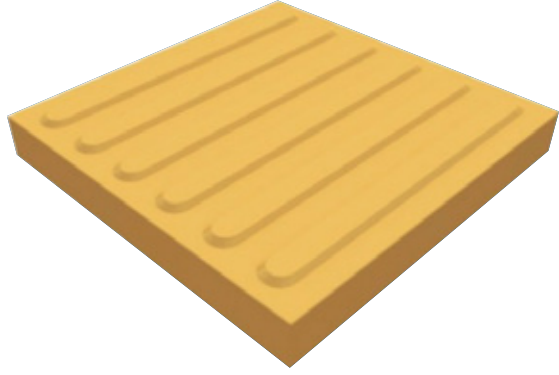

ENGELLİ TAŞI ÇİZGİLİ UYARICILI

Teknik Özellikler
Technical Details

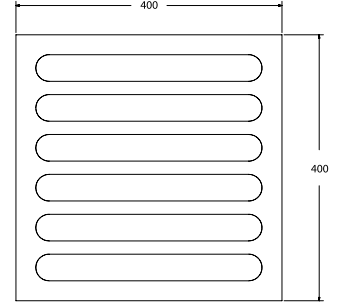

RENK
COLOR

Doğal / Natural

ÖLÇÜ / mm
DIMENSON

400x400x80

PALET / kg
PALETTE

621

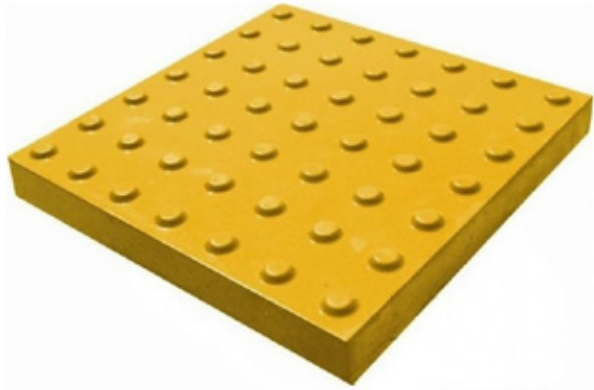

ENGELLİ TAŞI NOKTALI UYARICILI

Teknik Özellikler
Technical Details

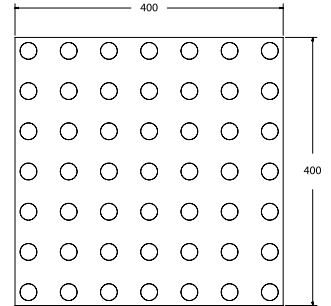
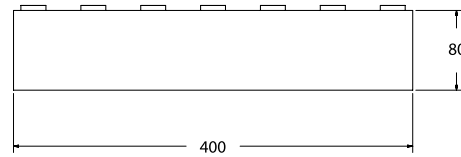

RENK
COLOR

Doğal / Natural

ÖLÇÜ / mm
DIMENSON

400x400x80

PALET / kg
PALETTE

621

Özel Ürünler

YAĞMUR OLUĞU

Teknik Özellikler

Technical Details

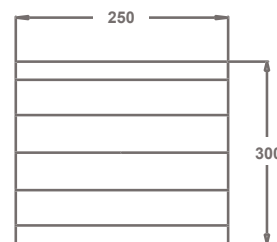

RENK COLOR

Doğal / Natural
Siyah / Black
Kırmızı / Red

ÖLÇÜ / mm DIMENSION

300x250x110
300x250x110
300x250x110

PALETTE/m PALETTE

32
32
32

PALET / kg PALETTE

2180
2180
2180

Özel Ürünler



BİMS BETON DUVAR BLOĞU

Teknik Özellikler

Technical Details

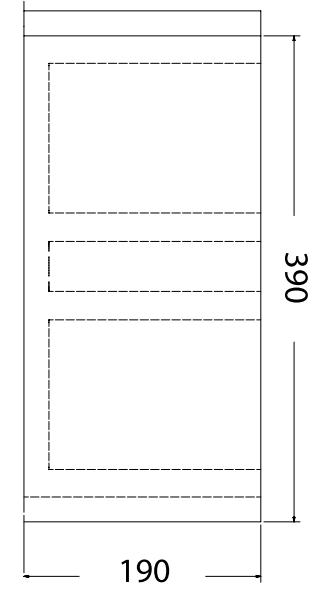
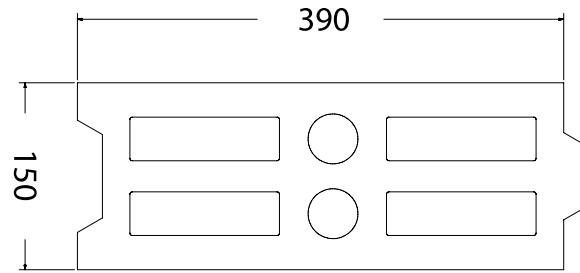

RENK
COLOR

Doğal / Natural

ÖLÇÜ / mm
DIMENSON

335x2024x550

PALET / kg
PALETTE

621

ŞEV TAŞI

Teknik Özellikler Technical Details

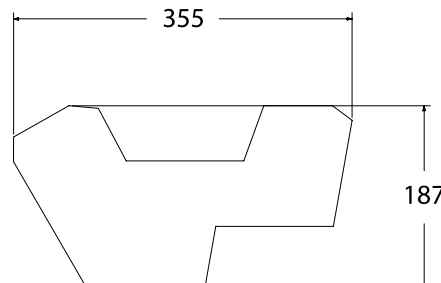
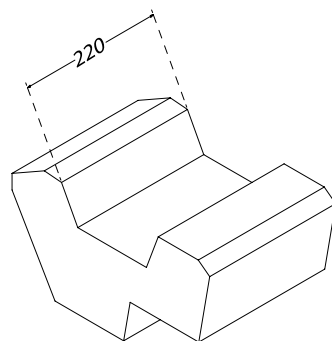
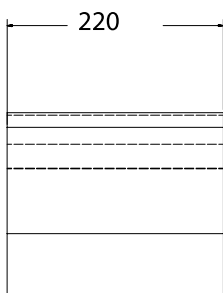

RENK
COLOR

Doğal / Natural

ÖLÇÜ / mm
DIMENSON

300x355x185

ADET/m
PIECE

PALETTE/m
PALETTE

40

PALET / kg
PALETTE

1750

Beton Yol Bariyerleri

Doğa Dostu Ürünler



Yollarda trafik güvenliği sağlamak amacıyla kullanılan bariyerler Palandöken A.Ş. üretim tesislerinde daha kontrollü bir ortamda modüler ve hızlı üretim

yapılabilmesi açısından tercih edilmektedir. Beton Bariyerler tek veya birbirine bağlı olarak istenilen yerde çok yönlü uygulanabilmektedir. Beton

Bariyerler karayollarında araçların güvenli bir şekilde yönlendirilmesi yol ayırıcı ve kazalarda koruyucu olarak kullanılan beton elemanlarıdır.



Beton Yol Bariyerleri



50 cm BARIYER

Teknik Özellikler
Technical Details

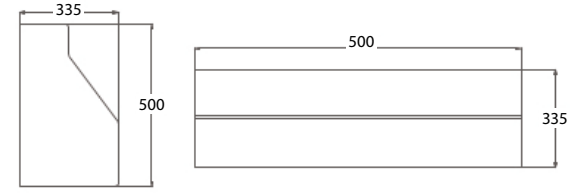

RENK
COLOR

Doğal / Natural

ÖLÇÜ / mm
DIMENSON

335x500x500

PALET / kg
PALETTE

700



100 cm BARIYER

Teknik Özellikler
Technical Details

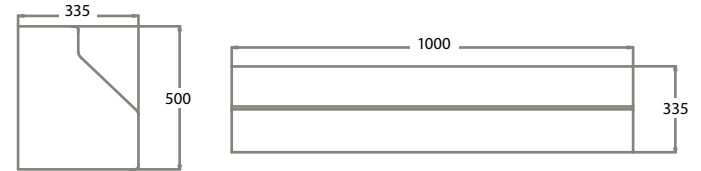

RENK
COLOR

Doğal / Natural

ÖLÇÜ / mm
DIMENSON

335x1000x500

PALET / kg
PALETTE

700

Beton yol Bariyerleri

300cm BARIYER

Teknik Özellikler

Technical Details

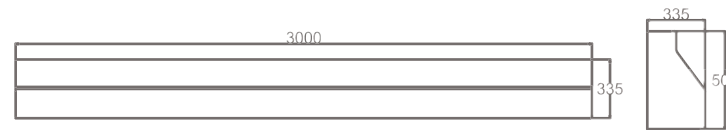

RENK COLOR

Doğal / Natural

ÖLÇÜ / mm DIMENSON

335x3000x500

ADET/m PIECE

0,33

PALETTE/m PALETTE

11

ÇAP BARIYER

Teknik Özellikler

Technical Details

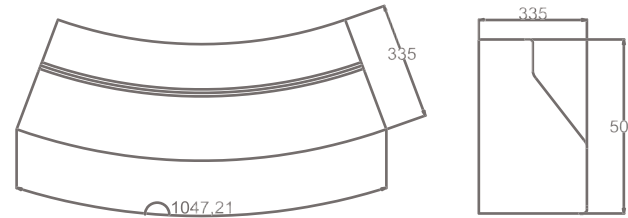

RENK COLOR

200cm Çap Doğal/Naturel
300cm Çap Doğal/Naturel
500cm Çap Doğal/Naturel

ÖLÇÜ / mm DIMENSON

335x1047x500
335x1047x500
335x1047x500

ADET/m PIECE

1 Kavşak Dönüşü için 6 adet gerekebilir.
1 Kavşak Dönüşü için 9 adet gerekebilir.
1 Kavşak Dönüşü için 15 adet gerekebilir.

Beton Yol Bariyerleri



BUFFALO BARIYER

Teknik
Özellikler
Technical Details

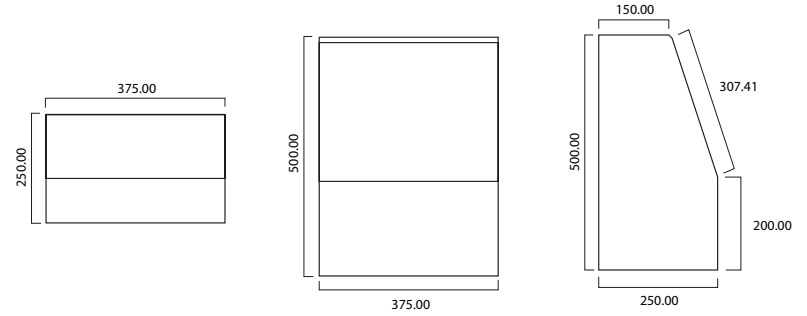

RENK
COLOR

Doğal / Natural

ÖLÇÜ / mm
DIMENSON

250x500x375

PALET / kg
PALETTE

1050

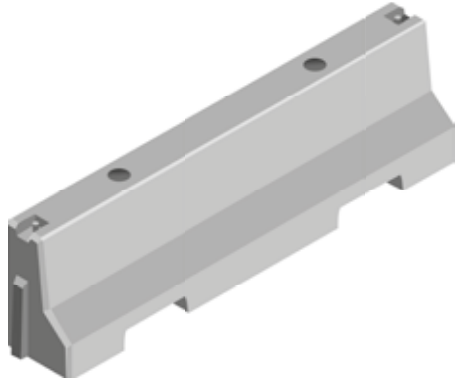

2mm'lik NEW JERSEY BARIYER

Teknik
Özellikler
Technical Details

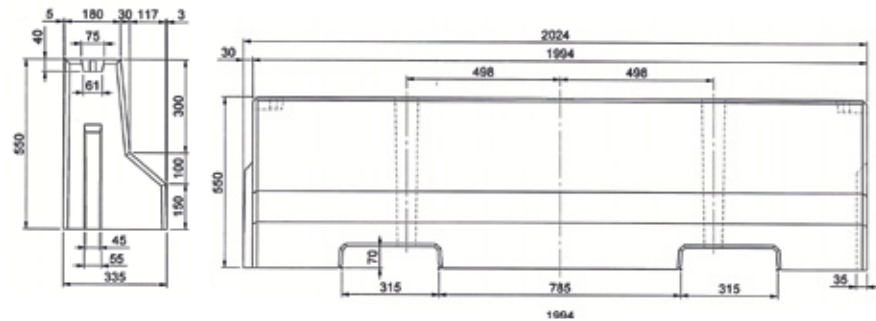

RENK
COLOR

Doğal / Natural

ÖLÇÜ / mm
DIMENSON

335x2024x550

PALET / kg
PALETTE

621

“ Őehrin **doęal yz**

Palandken A.Ő.



Beton ve Betonarme Boru

Doğa Dostu Ürünler



Dayanıklılığı, sağlamlığı ve güvenilirliği ile tanınan beton borular, kanıtlanmış uzun ömürlülük, yanıcı olmayan, zehirleyici olmayan, çevreyle dost doğal maddelerden yapılır. Güvenli bir üstyapının oluşturulması adına PALANDÖKEN beton boruları kalite güvencesi sağlar.

Beton borular dünyada birçok avantajından dolayı en çok tercih

edilen alt yapı ürünü olmasına rağmen son yıllarda; beton boruya alternatif olarak üretilen, ham madde ve gerekli ekipmanları tamamen ithal olan, Avrupa ve gelişmiş dünya ülkelerinin yıllar önce kullanımından vazgeçtiği koruge boru ülkemizdeki altyapı projelerinde yaygın olarak kullanılmaya başlamıştır. Bu durum tamamen yerli bir ürün olan beton

boru ve beton boru üreticilerini koruge borunun gölgesinde kalma tehdidi ile karşı karşıya getirmiştir.

Altyapı şebekelerinde yaygın olarak kullanılan koruge boruların 1 Kg'ı için 1.75 Kg petrol gerekirken, Beton boru üretimi için sadece Kum, Çimento ve suya ihtiyaç duyulmaktadır.



- Yerli üründür.
- Yerli üretim ekipmanları ile üretilebilir.
- Bölgesel iş gücü sağlar.
- Bölgesel kalkınmaya katkı sağlar.
- Çevre dostu bir üründür.
- Geri dolgu yüküne dayanıklıdır.
- Bakım ve onarımının kolay yapılabilir.
- Üretim maliyeti düşüktür, ekonomik bir üründür.
- Doğanın nimetlerini doğanın hizmetine sunar.
- Özel imalatlar yapılabilir.
- Aşınma ve yoğun trafik yüküne karşı üstün dayanıklıdır.
- İklimsel şartlara uyumludur.
- Yüksek su ve yük basıncına karşı dayanıklıdır.

Beton ve Betonarme Boru

“ şehrin **doğal yüzü**
Palandöken A.Ş. ”

Beton Boru

200cm ENTEGRE CONTALI BETON BORU

Teknik Özellikler

Technical Details

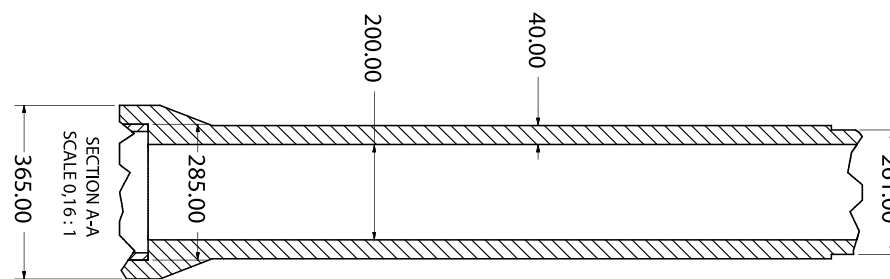
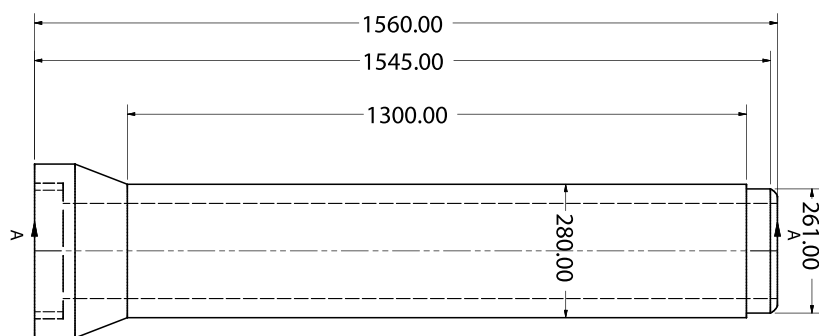

ÜRÜN
PRODUCT

200mm çapında entegre contalı beton boru (m)

KODU
CODE

8018550101

AĞIRLIĞI
WEIGHT

120 kg

DONATI
REINFORCEMENT

donatısız

Beton Boru



400cm ENTEGRE CONTALI BETON BORU

Teknik Özellikler

Technical Details

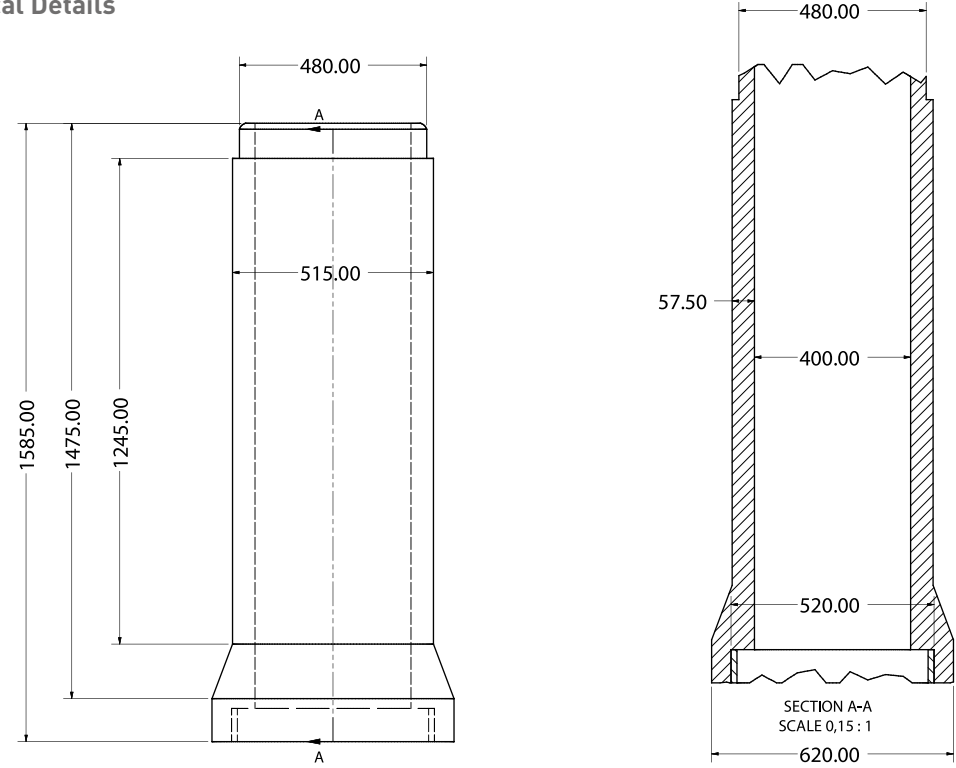

ÜRÜN
PRODUCT

KODU
CODE

AĞIRLIĞI
WEIGHT

DONATI
REINFORCEMENT

400mm çapında entegre contalı beton boru (m)

8018560101

340 kg

donatısız

Beton Boru

600cm ENTEGRE CONTALI BETON BORU

Teknik Özellikler

Technical Details

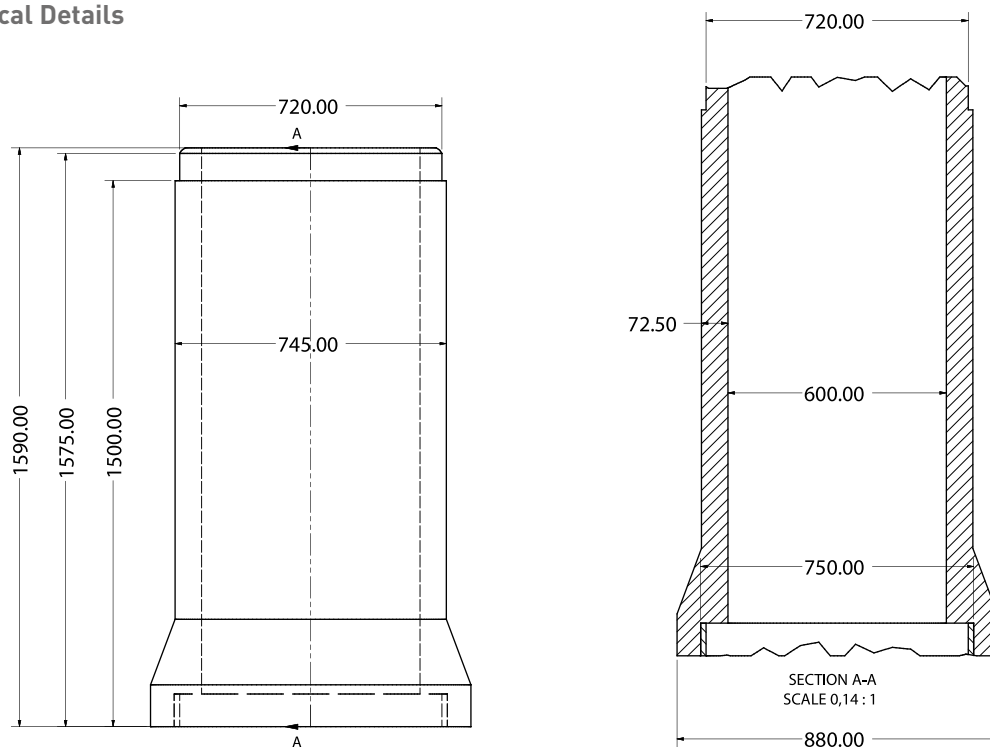

ÜRÜN
PRODUCT

600mm çapında entegre contalı beton boru (m)

KODU
CODE

8018570101

AĞIRLIĞI
WEIGHT

600 kg

DONATI
REINFORCEMENT

donatısız

Beton Boru



800cm ENTEGRE CONTALI BETON BORU

Teknik Özellikler Technical Details

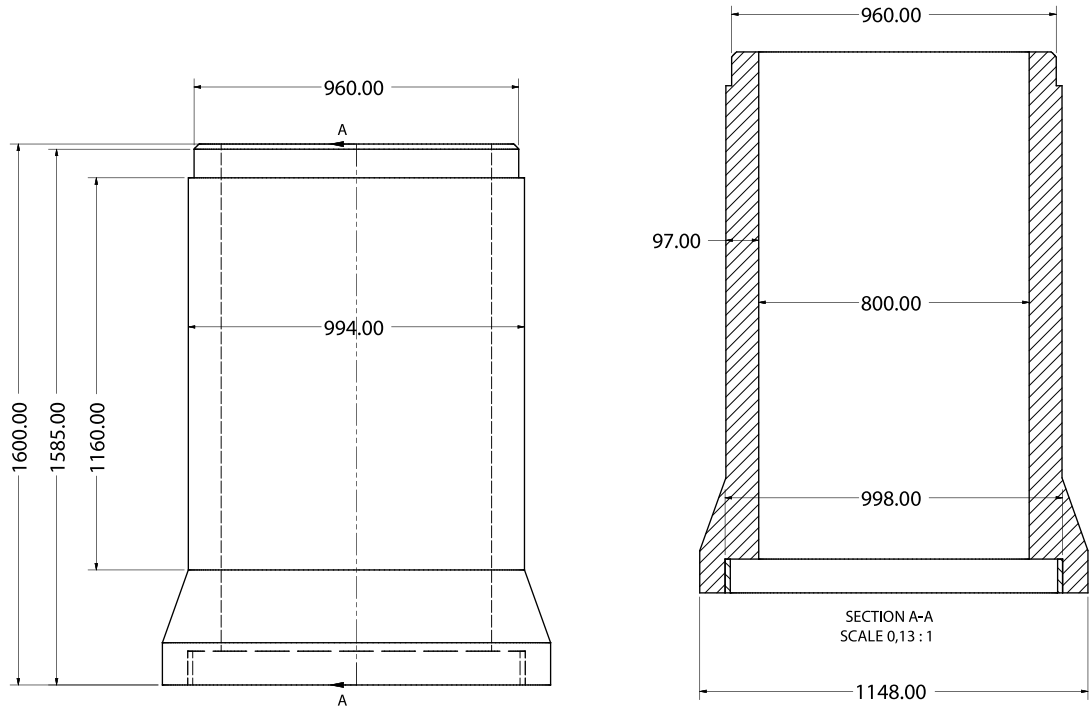

ÜRÜN
PRODUCT

KODU
CODE

AĞIRLIĞI
WEIGHT

DONATI
REINFORCEMENT

800mm çapında entegre contalı beton boru (m)

8018580101

1.080 kg

donatısız

Beton Boru

800cm ENTEGRE CONTALI BETONARME BORU

Teknik Özellikler

Technical Details

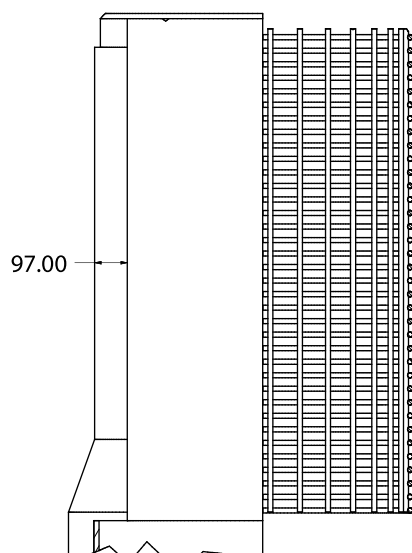

SECTION A-A
SCALE 0,13 : 1

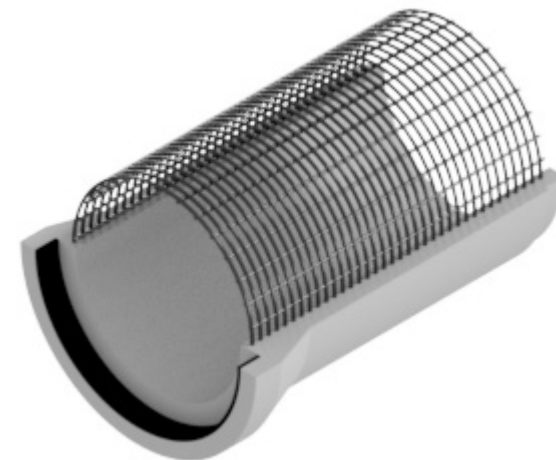
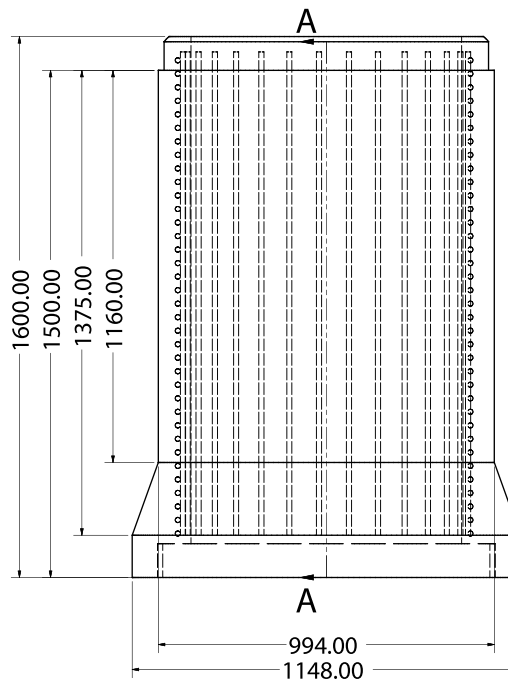

ÜRÜN
PRODUCT

800mm çapında entegre contalı, betonarme boru (m)

KODU
CODE

8018590101

AĞIRLIĞI
WEIGHT

1.080 kg

DONATI
REINFORCEMENT

donatılı

Asfalt Üretimi

Doğa Dostu Ürünler

Palandöken A.Ş. , yollar için en önemli unsur olan asfaltı, ileri teknolojiyle donatılmış tesislerinde, kalite hassasiyetini daima ön planda tutarak üretmektedir. Palandöken A.Ş. asfalt tesislerinde şu asfaltlar üretilmektedir :

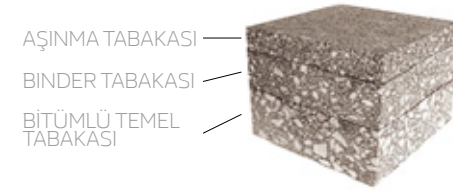

MODÜLER ASFALT



BINDER ASFALT

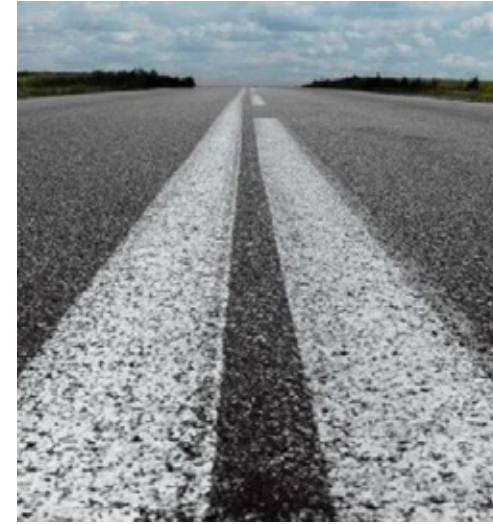

AŞINMA ASFALT

Modüler Asfalt : Dünyada ve ülkemizde giderek artan trafik , yoğun ağır taşıtların asfalt kaplama yüzeyinde oluşturduğu ondülasyon, bozulmalar, tekerlek izleri ve sert değişen iklim koşulları da eklendiği zaman sıcak asfalt kaplamaları daha dayanıklı hale getirmek için değişik çözümler gündeme gelmiş ve bu uygulamalar içerisinde Modüler Asfalt kullanımı çare olarak öne çıkmıştır.

Binder Asfalt : Bitümlü temel veya granüler temel üzerine tatbik edilen binder tabakası, trafiğe bağlı olarak genellikle 6-8cm kalınlıklarda asfalt betonu olarak uygulanmaktadır. Genellikle plentmiks temel tabakası üzerine tatbik edilen bitümlü temel tabakası, trafiğe bağlı olarak 8-18 cm kalınlıklarda uygulanmaktadır.

Aşınma Asfalt : Üst yapının en üst tabakası olan aşınma tabakası, genellikle 5 cm kalınlığında asfalt betonu olarak uygulanmaktadır.

Tip 1 Beton Asfalt Aşınma :
En büyük tane boyutu 19 mm olan aşınma tipidir. Ağır ve veya sürekli trafiğin olduğu sahalarda uygulanmaktadır.

Tip 2 Beton Asfalt Aşınma :
En büyük tane boyutu 12,5 mm olan, Tip 1 aşınmaya kıyasla daha yüksek oranda bitüme haiz aşınma tipidir. Genellikle hafif araç otoparkları, spor sahaları, yürüme yolları gibi ağır ve sürekli trafiğin bulunmadığı sahalarda uygulanmaktadır.



Hazır Beton Üretimi

Doğa Dostu Ürünler

Hazır Beton; çimento, agrega (kum, kırma kum, çakıl, kırmataş v.b.), su, ve gerektiğinde bazı kimyasal ve mineral katkı maddelerinin belli bir üretim teknolojisine uygun olarak karıştırılmasıyla elde edilen, başlangıçta plastik ya da akıcı kıvamda olup, şekil verilebilen ve zamanla katılaşarak sertleşerek, dayanım (mukavemet) kazanan önemli bir yapı malzemesidir.

Palandöken A.Ş. Beton TS EN 206 ve TS 13515 standardına uygun her cins ve sınıf hazır beton üretmektedir :

- **C16/20 Hazır Beton**
- **C20/25 Hazır Beton**
- **C20 Brüt Hazır Beton**
- **C25/30 Hazır Beton**
- **C25 Brüt Hazır Beton**
- **C30/37 Hazır Beton**
- **C30 Brüt Hazır Beton**
- **C35/45 Hazır Beton**
- **C35 Brüt Hazır Beton**
- **C40/50 Hazır Beton**



Bu betonların yanında özel betonlarda üretmektedir:

- **Taş Duvar Betonu**
- **Harpuşta Betonu**
- **Reaktif Pudra Beton (RPC)**
- **Geçirimli (Poroz) Beton**
- **Hava Sürüklenmiş Beton**
- **Shote Crote Beton**
- **Şap 300 Hazır Beton**
- **Şap 400 Hazır Beton**

“ kalitenin harcı
Palandöken A.Ş.”



Müteahhitlik Hizmetlerimiz

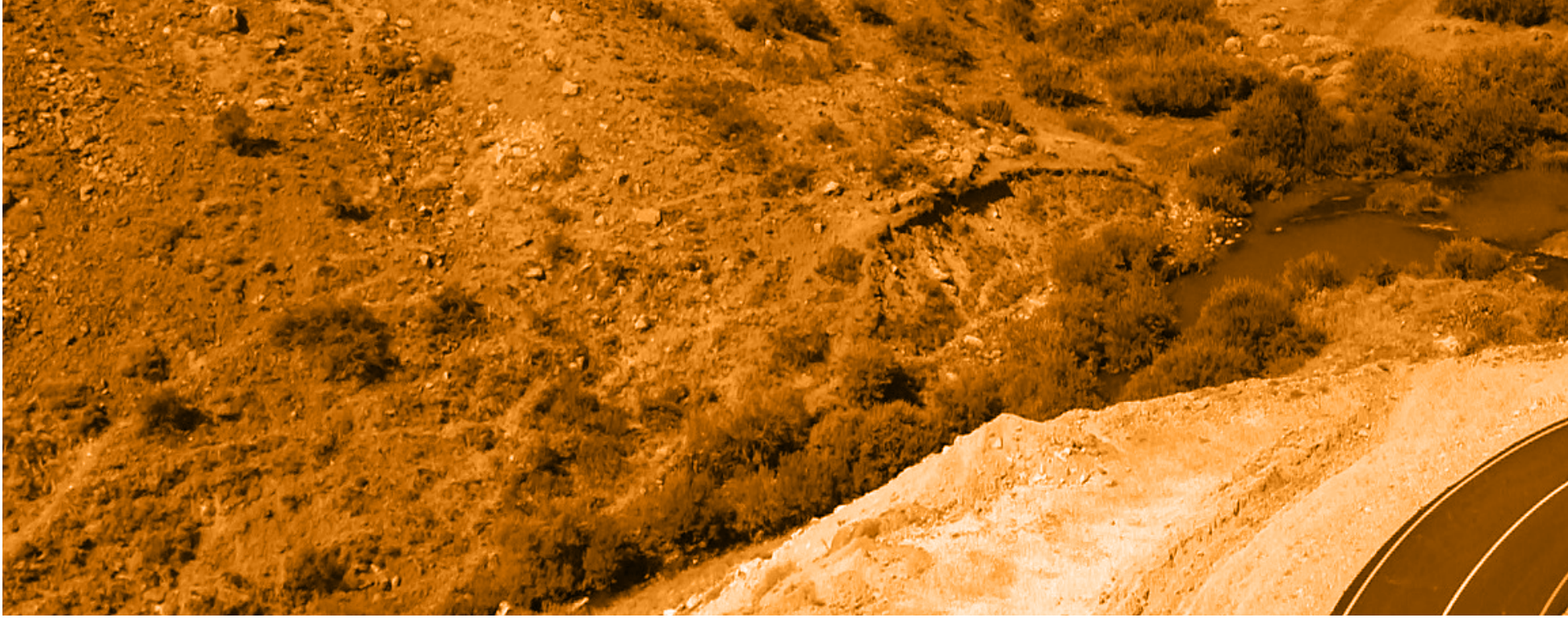

Palandöken A.Ş., Erzurum merkezde ve çevre ilçelerde olmak üzere alt yapı işleri, yaya bölgeleri düzenlemeleri, park ve bahçe düzenlemeleri, köprüler, konut yapım işleri, tretuvar yapım işleri, çevre düzenlemeleri gibi muhtelif müteahhitlik hizmetleri vermektedir.

Kurumumuz; şehrimizin her noktasında, her ilçesinin yüzlerce

köyünde yüzbinlerce metrekare kilit taşı ile köy içi yollar, köy meydanlarını döşeme kaplaması yapmaya devam etmektedir. Bu köy yollarının ana yollarla olan bağlantı yollarına asfalt serimi yapmaktadır. Şehir merkezi tüm yağmur suyu hatlarını yapmaktadır. İlçelerimizde alt yapı çalışmalarına katkı sunmaktadır. Büyükşehir Belediyemizin "asırlık

yollar" yapıyoruz sloganıyla yaptığı birçok yolun yapımını şirketimiz üstlenmiştir.

Palandöken A.Ş. olarak yaptığımız alt yapı ve üst yapı proje uygulama faaliyetlerimize her yıl bir özel proje yaparak da şehrimize değer katmaya devam ettik:





2014 yılı özel projeler:

Kongre Caddesi ve Binası çevre düzenlemesi, Pasinler İlçesi merkez ve Kale etrafı çevre düzenlemesi.



2015 yılı özel projeler:

Vahşi çöp sahası rehabilitasyon işi, Sümer Organize Yatak Fabrikası yapımı ve kendi üretim tesislerimize ek çelik bina yapımları.

2016 yılı özel projeler :

Şehrin her mahallesinde yepyeni bir cadde ; Hilalkent'te, Şükrüpaşa'da, Dadaşkent'te, Yenişehir'de ve Yıldızkent'te yeni yol bağlantıları.



2017 yılı özel projeler:

Şehrimizin ilk millet bahçesi projesi " Hilalkent Millet Bahçesi" projesi, Şehzade Caddesi Projesi



2018 yılı özel projeler :

Şehrimizin simgeleyen projelerden " Barış Pınarı Köprüsü" projesi

2019 Yılı özel projeler :

Şehrimizin tarihi mahallesinin kentsel dönüşüm projesi Çırçır Konutları Projesi





2020 Yılı özel projeler :

Hınıs, Karayazı, Tekman, Horasan ve İspir ilçeleri grup yolları yapım işleri.



2020 Yılı özel projeler :

Şükrüpaşa – Çaykara Caddesi arası Erzurum'un en büyük alt yapı çalışması.



“şehrin **dođal yüzü**
Palandöken A.Ş.”



“ Őehrin **doęal yz**
Palandken A.Ő. ”



YATIRIMLARLA
MARKA
ŞEHİR
Erzurum



PALANDÖKEN A.Ş.

ASFALT

HAZIR BETON

YOL BARIYERİ

TRAFİK ÜRÜNLERİ

BORDÜR VE PARKE TAŞI

KENT MOBİLYALARI

BETON VE BETONARME BORU

ÇOCUK OYUN GRUPLARI

